



Medio Ambiente

Grupo FCC

1. El Grupo FCC
2. Principales magnitudes
3. Modelo de negocio diversificado
4. Posición de liderazgo en todas las áreas
5. Presencia internacional
6. Oferta integrada
7. Creación de valor
8. Estructura de Gobierno Corporativo
9. Equipo directivo





Más de **120 años**
de experiencia



Más de
65.000
empleados



Operaciones en
más de **30 países**,
47% de los ingresos de
mercados internacionales



Elevada
**estabilidad de
ingresos**



Líder en Servicios
Medioambientales, Agua, desarrollo de
infraestructuras y productos asociados y
gestión inmobiliaria



9.026 M€ de cifra de negocio
1.530 M€ EBITDA en 2023



Oferta integrada de servicios

Cifra de negocio

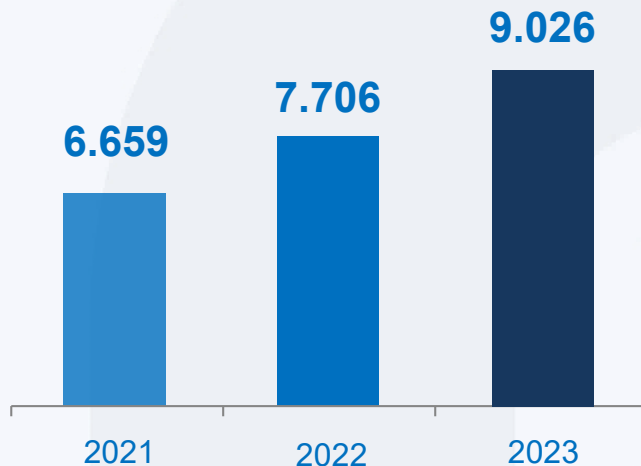

EBITDA

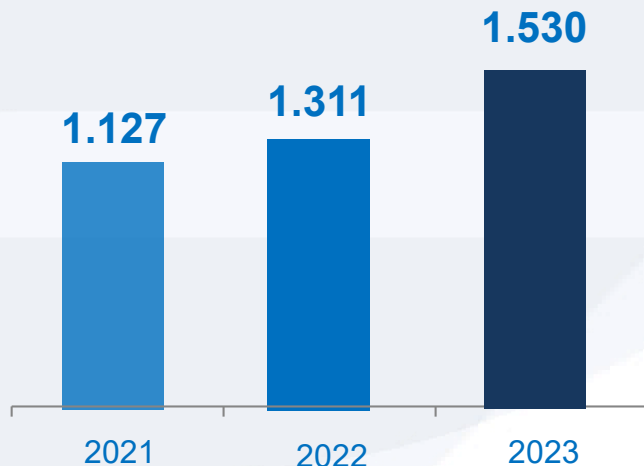

Cartera * (31 Dic.2023)

41.485 M€

* Medio Ambiente, Agua,
Construcción

Ingresos por área de negocio / 1S2024

Total: 4.237 M€

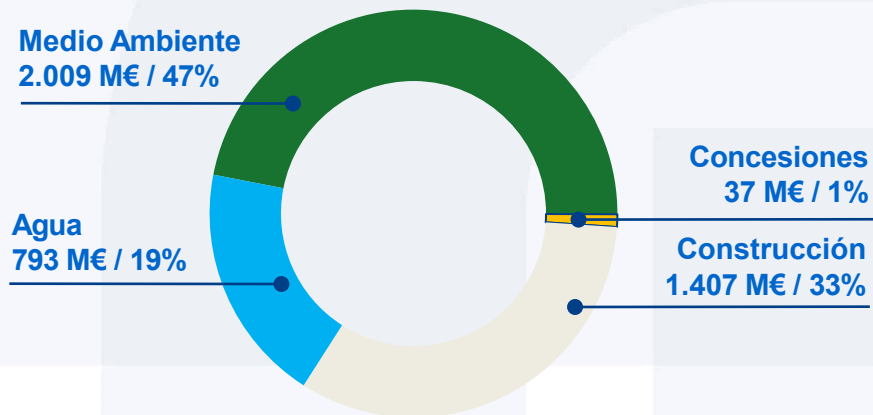

EBITDA por área de negocio / 1S2024

Total: 608 M€

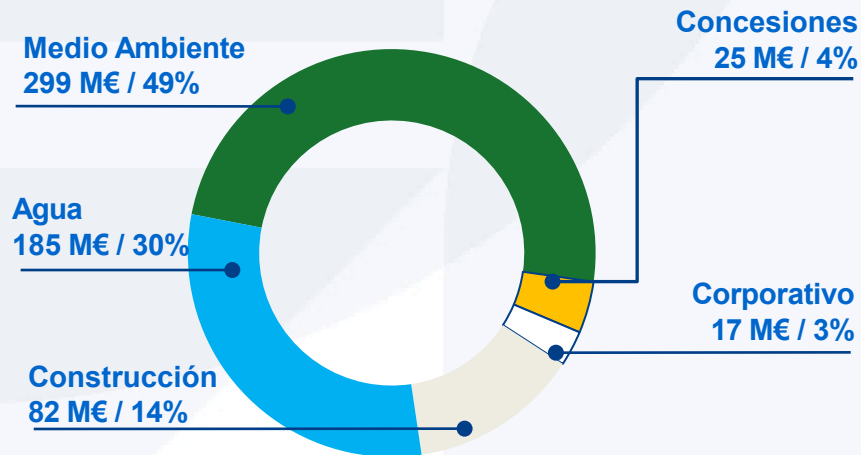



Medio Ambiente

- Recogida de residuos
- Limpieza viaria
- Tratamiento de residuos urbanos y reciclaje
- Conservación de zonas verdes
- Mantenimiento de redes de alcantarillado
- Limpieza y mantenimiento integral de edificios e instalaciones
- Tratamiento de residuos industriales y reciclaje
- Recuperación de suelos contaminados



Agua

- Concesiones municipales para la gestión del servicio público del ciclo integral del agua
- Concesiones de Infraestructuras en contratos modelo BOT
- Servicios de O&M
- Modelos EPC



Construcción

- Obra civil
- Obras ferroviarias
- Edificación industrial
- Concesiones
- Mantenimiento de infraestructuras
- Prefabricados de construcción
- Imagen corporativa



Concesiones

- Infraestructuras carreteras
- Transporte urbano
- Infraestructuras sociales
- Otras infraestructuras

Grupo FCC

1.3. Modelo de negocio diversificado

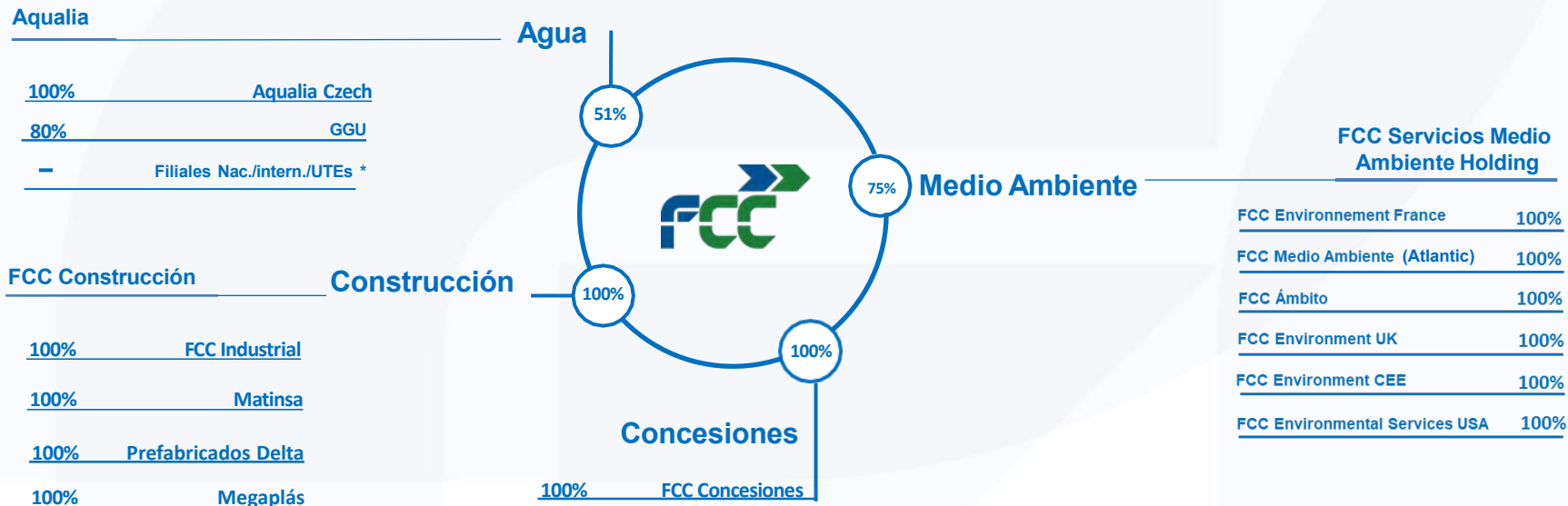

* Porcentaje de participación diverso

Grupo FCC

1.4. Posición de liderazgo en todas las áreas

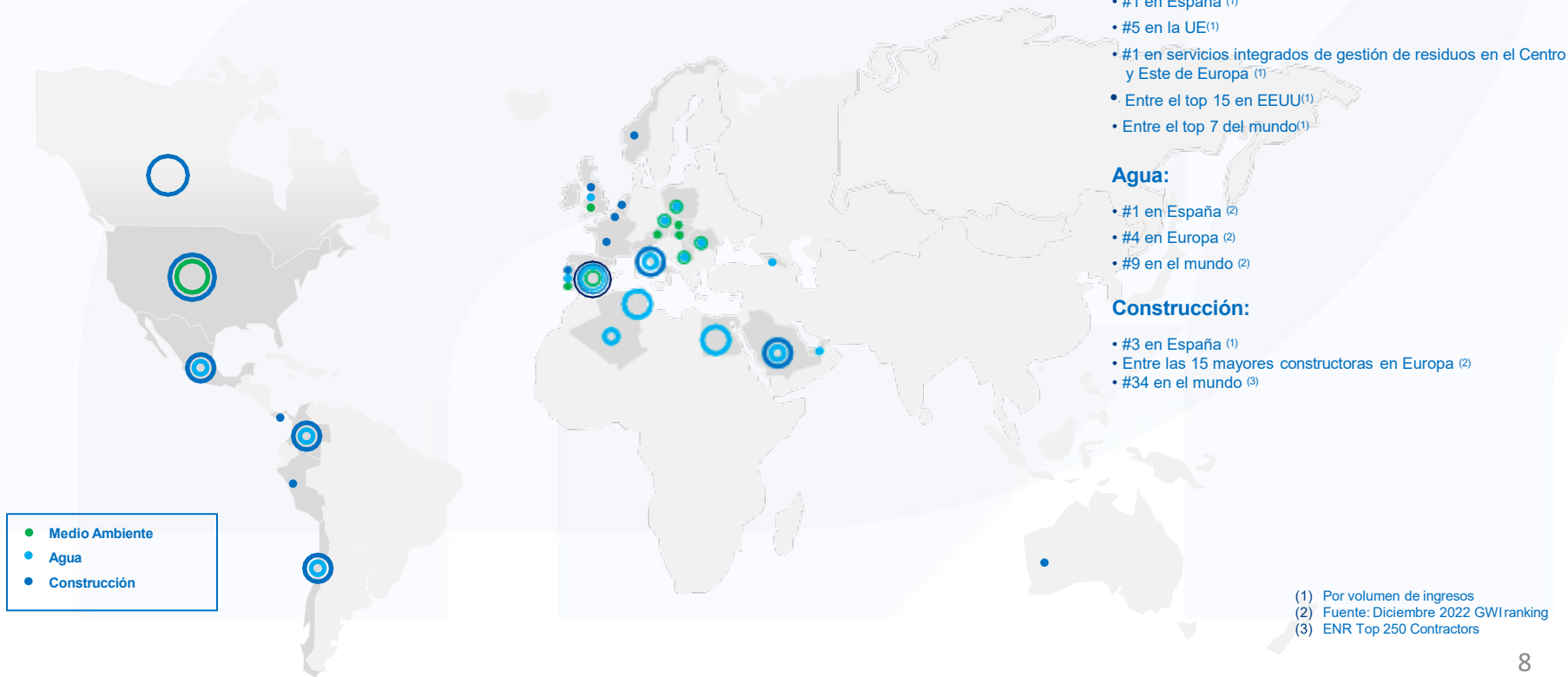

Ingresos internacionales 2023

Total : 4.290 M€

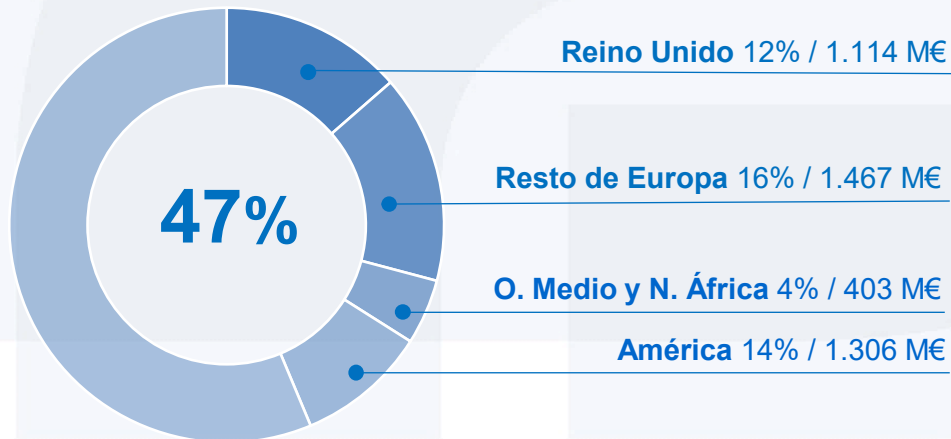

Cartera internacional*

(31dic.2023) **23.848 M€** (3 años)

*57,3% del Total

Tecnología avanzada

- Tecnología propia para la recogida de residuos y limpieza viaria
- Liderazgo en sistemas de reciclaje y valorización energética de residuos
- Expertos en aportar soluciones en todas las fases del ciclo integral del agua para todos los usos: humano, agrícola e industria, y para todas las necesidades de las entidades y organismos públicos y privados
- Especialistas en puentes y puertos de gran complejidad técnica
- Procesos innovadores para líneas de alta velocidad, metro y túneles
- Especialistas en proyectos "Llave en mano" en sector industrial

Actividad en toda la cadena de valor

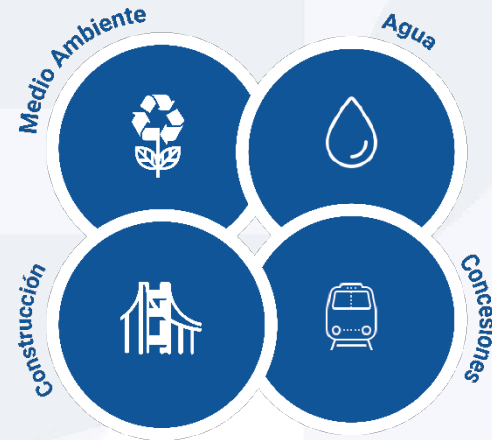

Tecnología avanzada y oferta integrada de productos y servicios de alto valor añadido en todas las Áreas de Negocio

Nuestra posición de liderazgo refuerza nuestra capacidad para aprovechar la demanda de nuestras actividades



Medio Ambiente

- Perspectiva positiva a largo plazo debido a desarrollos regulatorios y consideraciones ambientales. La Directiva Marco de Residuos de la UE requiere que los estados miembros reciclen al menos el 55% de sus residuos sólidos urbanos para 2025 y el 65% para 2035 más el vertido hasta el 10% también en 2035
- Nuevas oportunidades que ofrecen las reformas previstas en España sobre reciclaje y compostaje 2023
- Potencial orgánico de expansión internacional, particularmente en América, Reino Unido y algunos países de Centro y Este de Europa



Agua

- Perspectiva positiva a largo plazo debido a desarrollos regulatorios, consideraciones ambientales y a la brecha en infraestructura hídrica
- Crecimiento y expansión internacional que responda a las necesidades globales de agua limpia y saneamiento para todos, contando con el equipo humano y la tecnología adecuados
- Potencial de crecimiento en Europa, selectivamente en MENA y América



Construcción

- La brecha de infraestructura continua en algunos mercados seleccionados proporciona más ventajas
- Potencial de crecimiento en España vinculado a energías limpias, eficiencia e instalaciones relacionadas



Concesiones

- Expansión selectiva apoyada en la demanda de colaboración público-privada en proyectos de nuevas infraestructuras de transporte y dotacionales.
- Posicionamiento geográfico predominante en las jurisdicciones consolidadas en los que opera el Grupo.

Experiencia
Más de 120 años generando
valor para el ciudadano



Internacionalización
Presentes en más de 30 países



**Innovación y
Capacidad tecnológica**
Más de 13,5 M de euros en I+D+i
y en avances para optimizar la eficiencia,
abordar los retos digitales y
promover soluciones prácticas sostenibles



Profesionalidad
Más de 65.000 profesionales
especializados en distintas áreas



Cuidado del Medio Ambiente
Más de 100,5 M de euros destinados a la
prevención de riesgos ambientales
Sistemas de gestión medioambiental
certificados según **UNE-EN ISO 14001**
en todas las áreas de negocio



Calidad
Sistemas de gestión de calidad
certificados según **UNE-EN ISO 9001**
en todas las áreas de negocio



Desarrollo local
Más de 5,5 M de euros destinados a
Proyectos para el desarrollo local durante 2023



Seguridad y Salud
Sistemas de gestión Riesgos Laborales certificados
según **ISO 45001** en todas las áreas de negocio



Estructura accionarial *

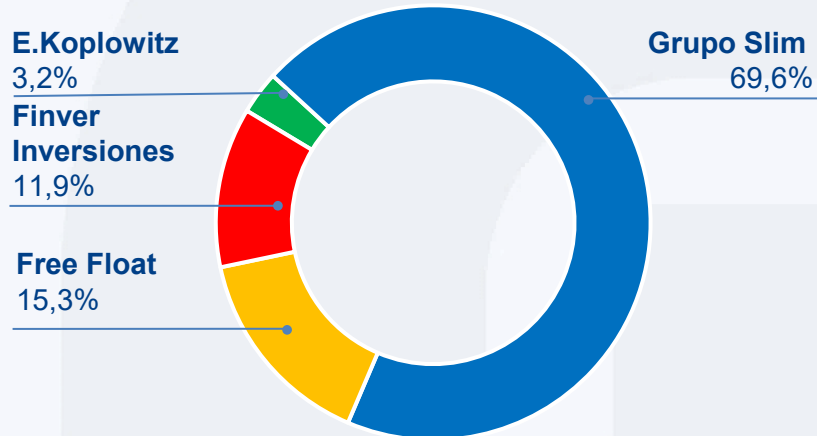

Composición del Consejo

11 miembros:

- 8 consejeros dominicales
- 2 consejeros independientes
- 1 director ejecutivo

Comisiones del Consejo de Auditoría y de Remuneraciones:

- Presididas por Consejeros independientes
- Mayoría de Consejeros independientes

Grupo FCC

1.9. Equipo directivo



Presidenta FCC Esther A. Koplowitz

Consejero Delegado Pablo Colio Abril

Áreas de Negocio

Medio Ambiente

Íñigo Sanz Pérez

Agua

Santiago Lafuente Pérez-Lucas

Construcción

Pablo Colio Abril

Concesiones

Ramón Gómez Andró

FCC Medio Ambiente

1. **Actividades**
2. **Rasgos destacados**
3. **Creación de valor**
4. **Principales magnitudes**
5. **Estructura de negocio**
6. **Presencia internacional**
7. **Líder mundial**
8. **Comprometidos con la innovación**
9. **Comprometidos con la inclusión**
10. **Comprometidos con el cuidado del Medio Ambiente**
11. **Adjudicaciones y proyectos relevantes**

2

FCC Medio Ambiente

2.1. Actividades



FCC Medio Ambiente

2.2. Rasgos destacados



Prestando servicios a la ciudadanía desde **1911**



Entre las **7 mejores del mundo**



Servicio para más de **67 millones de ciudadanos**



Flota de vehículos tecnológicamente **más avanzada del mundo** cerca de **20.000** unidades



Más de **800 instalaciones** de tratamiento, reciclaje y eliminación de residuos



Certificado **ISO 50001** en Gestión Energética Integral



Gestión de **24,7 millones de toneladas** de residuos al año

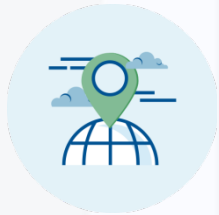

Presente en **5.400 municipios**



3.645 vehículos sostenibles (GNC, eléctricos, Híbridos y Bi Power)



Más de **48.000 empleados**



Integración laboral colectivos desfavorecidos

2.3. Creación de valor

Nuestra posición de liderazgo refuerza nuestra capacidad para aprovechar la demanda de nuestras actividades

FCC Medio Ambiente



- El paquete de economía circular de la Unión Europea exige a los estados miembros que reciclen al menos el 50% de los residuos municipales en 2020, el 55% en 2025 y el 65% en 2035 y un máximo de 10% en vertederos para 2035.
- La trasposición de las diferentes directivas de la UE sobre residuos y reciclaje y el desarrollo de los nuevos planes de gestión autonómicos en reciclaje, incineración y compostaje, abren un amplio campo de oportunidades de crecimiento en España.
- Comprometidos en la lucha contra el cambio climático y en el cumplimiento de los ODS de la agenda 2030 de la ONU.
- Potencial de crecimiento orgánico internacional (América, Centro de Europa).

FCC Medio Ambiente

2.4. Principales magnitudes 2023

Cifra de negocio

EBITDA



48.469
personas



Cartera (31dic.2023)

13.328 M€

Cifras en millones de euros

FCC Medio Ambiente

2.5. Estructura de negocio



Atlantic:

FCC Medio Ambiente España

FCC Environment Portugal

FCC Environnement Francia

**FCC Ámbito
(R. Industriales)**

Divisiones Internacional:

Reino Unido

Centro y Este de Europa

EE. UU.

- **2023: 2.116 M€ Cifra Negocio (54,92% del área); 314,7 M€ EBITDA**
 - Líder en el mercado español
 - Más de 110 años de experiencia en gestión de residuos y servicios urbanos
 - Desarrollo tecnológico e innovación
-
- Líder en el mercado español
 - Fuerte presencia en Portugal
-
- **2023: 1.737,2 M€ Cifra Negocio (45,08% del área); 332 M€ EBITDA**
 - FCC Environment UK
 - FCC Environment CEE
 - FCC Environmental Services

FCC Medio Ambiente

2.6. Presencia internacional

FCC
Environmental Services

EE. UU.

FCC
Environnement

Reino Unido

Francia

España

Portugal

Rep. Checa

Polonia

Austria

Serbia

Eslovaquia

Hungría

Rumanía

FCC
Environment

FCC
Ámbito
FCC
Medio Ambiente

Ingresos internacionales 2023

Total : 1.767 M€

46%

Reino Unido 20% / 779M€

Centro de Europa
16% / 607 M€

EE.UU. y Otros
10% / 381 M€



Cartera internacional*

(31 dic. 2023) **4,938 M€** (1,3 años)

*38% del Total

Experiencia

Entre las siete mejores empresas del mundo, hemos estado prestando servicios durante **más de 110 años**

Integral

Ofrecemos un **rango completo de servicios medioambientales**, desde Recogida de Residuos Domésticos hasta los sistemas de Tratamiento de Residuos y Reciclaje más vanguardistas

Innovación

Con recursos de I+D+i internos que nos permiten ofrecer las soluciones más innovadoras a nuestros clientes.
23 proyectos registrados hasta la fecha en el **sistema** interno de **I+D+i certificado UNE 16602**

Sostenibilidad

Compromiso con las ciudades en ofrecer **soluciones social, económica y medioambientalmente sostenibles**

Servicios Inteligentes

Ayudamos a las ciudades a ser más **eficaces** y **eficientes** en el uso de los recursos, más **sostenibles** y más **responsables socialmente**

Incineración con producción de Energía Renovable

- **13** proyectos de valorización térmica de residuos WtE
- **405 MWe** de potencia eléctrica
- **3,5 millones** de toneladas de capacidad anual



Zistersdorf (Austria)
154.000 t/a



Allington (Reino Unido)
550.000 t/a

Tratamiento Mecánico-Biológico a Gran Escala



Ecoparque de Barcelona

Una de las instalaciones más grandes del mundo

- Funciona desde 2003
- **Instalación:** Instalaciones de reciclaje, digestión anaeróbica y compostaje
- **Rendimiento:** 264.000 t/a
- **Población a la que se da servicio:** 542.000 habitantes



Planta Biometanización Las Dehesas

(Parque Tec.Valdemingomez / Madrid)

La Instalación de Digestión Anaerobia más grande del mundo

- Comienzo del Servicio en 2009
- **Instalación:** Digestión Anaerobia (5 digestores x 3.600 m³)
- **Capacidad de Tratamiento:** 220.000 t/a (Input 100 % Fracción Orgánica Selectiva).
- **Población atendida:** 3 millones de habitantes

FCC Medio Ambiente

2.7. Líder mundial

Servicios urbanos desde 1911



Madrid, 1940
3 millones habs.



Valencia, 1957
790.000 habs.



Barcelona, 1911
1,6 millones habs.



Zaragoza, 1941
700.000 habs.



Bilbao, 1972
350.000 habs.

Energía renovable en vertederos sanitarios

- FCC recupera biogás de muchos vertederos para utilizarlo como combustible renovable
- Programa de desarrollo de más de 100 MW de energía eólica y fotovoltaica en vertederos del Reino Unido



Captura de Biogás



Aerogeneradores



Paneles fotovoltaicos

FCC Medio Ambiente

2.8. Comprometidos con la innovación



50 años desarrollando movilidad eléctrica

FCC Medio Ambiente lleva 50 años desarrollando tecnología de movilidad eléctrica y aplicándola a vehículos de servicios municipales, tanto ligeros como pesados. Hoy en día dispone de una flota en constante aumento de 3.645 vehículos sostenibles, entre los cuales hay 1.579 eléctricos y eléctricos auto-recargables, 127 híbridos – eléctricos y 1.939 GNC (incluyendo bi-power: GNC más gasolina).



FCC Medio Ambiente

2.8. Comprometidos con la innovación

e-mobility: El futuro de los servicios urbanos es hoy

FCC Medio Ambiente ha desarrollado la **primera plataforma-chasis industrial de e-mobility para servicios urbanos**, un paso decisivo para conseguir ciudades más inteligentes y sostenibles:

- ✓ **Versátil:** adaptable a todas las funcionalidades de servicio urbano y necesidades de potencia y energía.
- ✓ **Eficiente:** Prestaciones y autonomía iguales a las de un vehículo de combustión, pero con un consumo de energía un 50% menor.
- ✓ **Zero Emission Vehicle – Gran reducción Huella CO₂**
- ✓ **Circular:** Componentes 100% reciclables de vida útil prolongada.



Nueva Plataforma de e-mobility para vehículos de Servicios Urbanos

- Galardonada con los **Smart City Awards 2019** del SCEWC en la categoría 'Idea Innovadora'.
- Ganadora en la edición 2019/2020 de **los Premios Europeos de Medio Ambiente a la Empresa (Premios EBAE)** en la categoría Producto y/o servicio.
- Galardonada como **Vehículo Industrial Ecológico del Año 2021** en la categoría mixta de los Premios Nacionales del Transporte.

FCC Medio Ambiente

2.8. Comprometidos con la innovación

Proyecto H2TRUCK

Investigación y Desarrollo de un Nuevo Vehículo Pesado para Aplicaciones de Servicio Urbano con Tecnología Híbrida de Batería - Pila de Combustible Alimentada con Hidrógeno (H2TRUCK).

- chasis-plataforma de gran tonelaje con propulsión 100% eléctrica.
- alimentado por un sistema híbrido de pila de hidrógeno y batería de ion litio respetuoso con el medio ambiente.
- pueda ser aplicado a cualquier equipo o máquina que preste servicio urbano, independientemente del número y disposición de ejes o de la carrocería que lleve instalada.



- Exitosa presentación mundial en el marco del Smart City Expo World Congress 2024 de Barcelona.
- Galardonado con los **Smart City Awards 2024** en la categoría 'Energía y Medio Ambiente Urbano'.



Vehículo de inspección de limpieza viaria con IA

Reconocimiento visual mediante IA para detectar residuos depositados fuera de los contenedores

- desarrollado por el dpto. de Tecnologías de la Información y la delegación Madrid en colaboración con una empresa especializada en IA, Advisory Experts.
- alimentación de datos a través de visión artificial, uso de sensores visuales y desarrollo de algoritmos basados en IA y Machine Learning.
- reducción del tiempo medio de actuación en más de un 50%, aumentando la eficiencia.



Proyecto PLAUSU

PLataforma Autónoma para Servicios Urbanos (PLAUSU). Investigación y desarrollo de tecnologías de automatización enfocadas a la operación en modo autónomo de una plataforma de servicio urbano en las tareas de limpieza.

- chasis-plataforma con propulsión 100% eléctrica.
- Barredora- baldeadora dual.
- Control remoto, posicionamiento GPS y percepción mediante LiDAR.

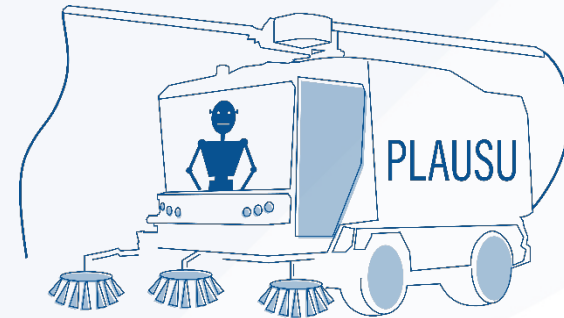

FCC Medio Ambiente

2.8. Comprometidos con la innovación

Proyectos de economía circular

Recuperación de materias primas críticas a partir de Residuos Sólidos Urbanos (RSU)



MINETHIC: Impulso de la recuperación y valorización de recursos minerales estratégicos para la transición ecológica. Liderado por FCC Medio Ambiente, el principal objetivo es la investigación de nuevas fuentes de materias primas no convencionales, tanto industriales como urbanas, cubriendo toda la cadena de valor. Se investigarán nuevas tecnologías que permitan recuperar y valorizar las Materias Primas Críticas (MPC) procedentes de recursos minerales, subproductos y corrientes residuales, así como la integración de tecnologías digitales, impulsando un suministro sostenible, eficiente y local de MPC.

FCC Medio Ambiente realizará la extracción del fósforo, níquel y cobalto presentes en las escorias procedentes de la incineración de los residuos sólidos municipales y el fósforo del material bioestabilizado procedente del tratamiento biológico de la materia orgánica de residuos sólidos municipales mezclados.

Valorización de escorias procedentes de la incineración de RSU

ECO2D4.0 (ZL-2023/00884): Desarrollo de soluciones integrales de firme mediante empleo de residuos prioritarios del País Vasco y de ecosistema para la vigilancia funcional y ambiental de infraestructuras viarias. Proyecto cofinanciado por el HAZITEK 2023 – Programa de apoyo a la I+D empresarial del País Vasco, en España, en el que FCC Medio Ambiente participa y cuyo objetivo es investigar nuevas aplicaciones para la gestión de residuos, en particular aquellos casos donde existen pocas vías de valorización, como son la ferrosita, escorias de incineración y arenas de fundición, aunque también se incluyen residuos de fresado y escorias negras.

RSU4HOM: Desarrollo de nuevos productos de construcción a partir de la valorización de escorias de incineración de residuos sólidos urbanos. Liderado por FCC Medio Ambiente y cofinanciado por el HAZITEK 2022 – Programa de apoyo a la I+D empresarial del País Vasco. Su objetivo es reducir al mínimo el impacto ambiental que se genera por la deposición en vertedero de escorias procedentes de su incineración de dos plantas de Zubieta (Gipuzkoa). Se pretende valorizar estos residuos e integrarlos como áridos para la fabricación de productos de construcción (hormigones, morteros y prefabricados de hormigón).



FCC Medio Ambiente

2.8. Comprometidos con la innovación

Proyectos de economía circular

Combustibles renovables



Nuevos materiales, tecnologías y procesos para la generación, almacenamiento, transporte e integración de hidrógeno renovable y biometano a partir de biorresiduos (2021-2024). MIG-20211071. Se han llevado a cabo investigaciones en los laboratorios de la Universidad de Valladolid con el objetivo de estudiar el proceso de fermentación oscura utilizando residuos FORSU como sustrato. Como resultado, se obtuvo una cantidad de hidrógeno considerable sobre el total del biogás derivado en cada fermentación.

Combustibles renovables



LIFE LANDFILL BIOFUEL (LIFE18 ENV/ES/000256: Integral management of the biogas from landfills for use as vehicle fuel). Como resultado del estudio del proceso de fermentación oscura utilizando residuos FORSU como sustrato se obtuvo una cantidad de hidrógeno considerable sobre el total del biogás derivado en cada fermentación. Vehículos ligeros y pesados han recorrido más de 30.000 y casi 40.000 kilómetros respectivamente con el biometano producido a partir del biogás de vertedero.

Reciclaje de plásticos



LIFE ZEROLANDFILLING (LIFE-2022-SAP-ENV 101114213: Recovering landfill waste through an innovative and integrated process committed to circular economy). Proyecto LIFE liderado por FCC Medio Ambiente que aborda el aumento en la generación de residuos urbanos mediante un sistema innovador para gestionar y revalorizar residuos no reciclables, principalmente plásticos y biorresiduos. El proyecto promete una solución sostenible de vertido cero, baja huella de carbono y economía circular, con impacto medioambiental y económico en Europa.

Reciclaje de plásticos



PLASMIX (LIFE18 ENV/ES/000045: Plastic Mix Recovery and PP& PS Recycling from Municipal Solid Waste) (2019-2022). Proyecto liderado por FCC Medio Ambiente que tiene como objeto la demostración en una planta semi industrial, Ecocentral de Granada (España), de la valorización material de los Plásticos Mix procedentes de los residuos municipales (PP, PS y PSE).

FCC Medio Ambiente

2.8. Comprometidos con la innovación

Proyectos de economía circular

Mitigación del impacto ambiental



LIFE ABATE (LIFE-2022-SAP-ENV 10113838): Marketable high performance compact technologies for the abatement of VOCs in EU waste treatment plants, decreasing CO₂ emissions and energy consumption. El proyecto LIFE ABATE, financiado parcialmente por el programa LIFE, busca mejorar la sostenibilidad de las plantas de tratamiento mecánico biológico (TMB) de residuos al demostrar los beneficios de una tecnología innovadora para reducir las emisiones de compuestos orgánicos volátiles no metánicos (COVNM) y CO₂.

Este proceso incluye una etapa de concentración de COV mediante el rotoconcentrador seguida de degradación biológica o térmica, reduciendo las emisiones de COVNM y olores, disminuyendo el consumo energético y utilizando el CO₂ emitido para promover el crecimiento de cultivos en agricultura de invernadero.

El objetivo final del proyecto es reducir las emisiones de COVNM y CO₂, mejorando la salud y el bienestar humano y del ecosistema, con menor consumo energético en comparación con los sistemas actuales. La solución se validará a escala industrial en el Ecoparc 3, Barcelona (España) y se replicará en la planta de Biometanización Las Dehesas, en Madrid (España). En 2023 los socios visitaron estas instalaciones para determinar la ubicación óptima de los prototipos.

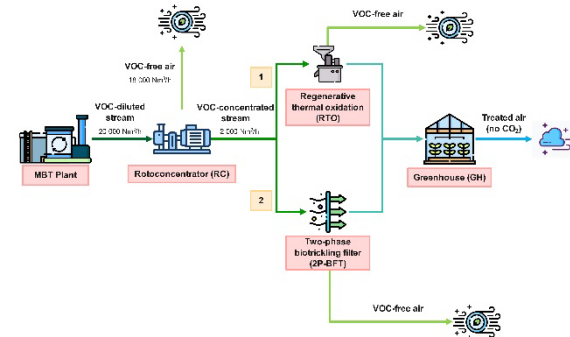

FCC Medio Ambiente

2.9. Comprometidos con la integración



Personal de FCC Equal. Equipo parque Vandel, Madrid

FCC Equal

- FCC Equal es un **Centro Especial de Empleo** cuyo objeto es la **integración social y laboral y la formación de las personas con discapacidad**, así como la mejora de sus condiciones de seguridad y salud.
- También se busca proporcionar habilidades, capacidades y competencias para su desarrollo profesional en la compañía.
- En el último año:
 - 219 ofertas de empleo
 - 1423 candidatos analizados
 - 439 personas insertadas
- En la actualidad toda la actividad con entidades especializadas se canaliza a través de la **Fundación Incorpora**.

FCC Medio Ambiente

2.10. Comprometidos con el cuidado del Medio Ambiente



Vertido de petróleo de BP - EE.UU.



Descontaminación de suelos - Italia



Descontaminación embalse de Flix - España



Prestige - Vertido de Petróleo - España

2.11. Adjudicaciones y proyectos relevantes



Recogida de residuos y limpieza viaria de Valencia / España

Renovación del contrato del lote 2. Desde 1957 – 365.000 habitantes, 200 vehículos y máquinas ECO y Cero Emisiones, 550 personas / 140.000 toneladas al año y 2,3 millones de m² de superficie.

Cartera: 525,89 millones €. 15 años.

2.11. Adjudicaciones y proyectos relevantes



Recogida de residuos lote 1 (Zona Oeste) Madrid / España

Renovación. Desde 1940 - 1M de habitantes, 209 vehículos ECO o Cero Emisiones, 950 personas / 390.000 tonealdas al año. Cartera: 455 millones €. 6 años.

2.11. Adjudicaciones y proyectos relevantes



Recogida de residuos y limpieza viaria de Zaragoza / España

Renovación. Desde 1941 – 675.301 habitantes, 270 vehículos eléctricos y GNC, 1.130 personas / 252.000 toneladas al año.

Cartera: 615 millones €. 10 años.

2.11. Adjudicaciones y proyectos relevantes



Recogida de residuos y limpieza viaria de Barcelona / España

Adjudicación Zona Centro y Ciutat Vella - Desde 1915 - 572 vehículos, más de 65% eléctricos, 1.081 personas, 593 km calles atendidas / 268.000 toneladas al año. Cartera: 830,87 millones €. 8 + 2 años.

2.11. Adjudicaciones y proyectos relevantes



Recogida de residuos y limpieza viaria de Manresa/ (Barcelona, España)

Renovación- Desde 1993 - 80,000 habitantes, 54 vehículos, 145 personas / 22,800 toneladas al año.

Cartera: 91,4 millones €. 10 años.

2.11. Adjudicaciones y proyectos relevantes



Recogida de residuos, limpieza pública y de playas de Vigo / España

Renovación. Desde 1989 - 300.000 habitantes, 167 vehículos, más de 50% eléctricos o ECO, 547 personas / 2.303 km calles atendidas / 7.2 km litoral / 118.703 toneladas al año. Cartera: 366 millones €. 9 años, 6 meses.

2.11. Adjudicaciones y proyectos relevantes



CMR La Campiña - Mancomunidad del Este de Madrid - Loeches / España

Nuevo Complejo Medioambiental de Reciclaje - 733.000 habitantes atendidos. 31 Municipios, 5 líneas de reciclaje / 265.000 toneladas de residuos al año. - 6.400 m² paneles PHV – reducción 90.000 ton CO₂e/año
Inversión: 130 millones €.

2.11. Adjudicaciones y proyectos relevantes



Complejo Ambiental Las Calandrias / Jerez de la Frontera (España)

Contrato de modernización y explotación. 18 meses de ejecución de obra - 450.000 habitantes / 260.000 toneladas al año. Inversión: 40,8 millones €. Cartera: 317 millones €. 20 años.



Planta de tratamiento mecánico-biológico Ecocentral en la provincia de Granada / España

Gestión integral de residuos. 919.700 habitantes atendidos. 174 municipios. 5 líneas - Nueva línea de tratamiento de monodosis. 3 motores de cogeneración que generan 2 MWe. Autoabastecimiento de energía renovable generada por biogás de vertedero. 450.000 toneladas de residuos al año.

2.11. Adjudicaciones y proyectos relevantes



Eliminación de residuos de Cheshire Oeste y Chester / Reino Unido

Extensión del contrato de eliminación de residuos. 357.699 habitantes.

Cartera: 34,49 millones £. 3 años.

FCC Medio Ambiente

2.11. Adjudicaciones y proyectos relevantes



Contrato de recogida de residuos y reciclaje en East Lothian / Reino Unido

Recogida de residuos alimenticios y material reciclable. 106.000 habitantes. 40 personas. 15 puntos móviles. Cartera: 22,4 millones £. 8 años.

2.11. Adjudicaciones y proyectos relevantes



Remodelación del Centro de Reciclaje de Foxhall, Suffolk / Reino Unido

Ampliación del centro de reciclaje de Foxhall. Aumenta la capacidad de vehículos, mejora el acceso y mayor capacidad. Gestión del 19% del reciclaje y los residuos del condado / 12.500 toneladas al año. Inversión: 7,8 millones £.

2.11. Adjudicaciones y proyectos relevantes



Planta de valorización energética de 'Lostock' / Reino Unido

Desarrollo de una planta de valorización energética de residuos de 600.000 toneladas al año en asociación con Copenhagen Infrastructure Partners (CIP). Inversión de 480 millones £. Actualmente en construcción.

2.11. Adjudicaciones y proyectos relevantes



Planta de Zero Waste Edinburgh and Midlothian / Reino Unido

Nueva planta de reciclaje y de valorización energética en Millerhill (Midlothian). Plazo de operación de 25 años. Gestión y tratamiento de 160.000 t/año. Capacidad de producción de 14,2 MW que proveerá energía a 32.000 hogares.

2.11. Adjudicaciones y proyectos relevantes



Transporte y valorización de residuos en Tirol Occidental / Austria

Transporte por ferrocarril y valorización energética de residuos municipales en la planta de Zistersdorf para la Asociación de Tratamiento de Residuos de Tirol Occidental. Cartera: 33 millones €. 5 años.

2.11. Adjudicaciones y proyectos relevantes



Gestión integral de residuos y reciclaje para IVECO / Vysoké Mýto (República Checa)

Renovación. Recogida, transporte y posterior procesamiento de materias primas secundarias de tres plantas de Iveco. Desde 1998. Cartera: 6 millones €. 3 años.

2.11. Adjudicaciones y proyectos relevantes



Gestión integral de residuos para Hyundai Motor Manufacturing Czech s.r.o./ República Checa

Recogida, transporte, tratamiento de todos los residuos producidos, incluidas las materias primas secundarias. Cartera: 10,8 millones €. 3 años.

2.11. Adjudicaciones y proyectos relevantes



Contratos de recogida de ARA en varios municipios / Austria

Recogida y transporte por separado de materiales de envasado para ARA (Altstoff Recycling Austria AG). Cartera: 22 millones €. 5 años.

2.11. Adjudicaciones y proyectos relevantes



Sistema integrado de gestión de residuos de Braila / Rumanía

Gestión estación de transferencia de INSURATEI. 46.000 habitantes / 5.000 toneladas al año

Gestón y explotación del centro integrado de residuos de IANCA. 5.000 toneladas al año

Cartera: 8,54 millones €. 7 años.

2.11. Adjudicaciones y proyectos relevantes



Planta de valorización energética de Zistersdorf / Austria

155.000 toneladas al año con 14,5 Mw netos de potencia eléctrica, exportación anual de energía a la red de 106.000 Mwh, para abastecer a más 30.000 viviendas.

FCC Medio Ambiente

2.11. Adjudicaciones y proyectos relevantes



Recogida de residuos zona Oeste del condado de Polk / Florida (EE. UU.)

Renovación. 200.000 habitantes, 74.000 hogares. 38 vehículos GNC, construcción de gasinera.

Inversión: 20 millones \$. Cartera: 155 millones \$. 5 + 1 + 1 años.

FCC Medio Ambiente

2.11. Adjudicaciones y proyectos relevantes



Recogida de residuos en Palm Coast / Florida (EE.UU.)

Adjudicación. 90.000 habitantes, 35 vehículos, 72 personas. Inversión de 15 millones \$.

Cartera: 175 millones \$. 7 + 3 años.

FCC Medio Ambiente

2.11. Adjudicaciones y proyectos relevantes

Adquisición Premier Waste Services LLC / Dallas (EE.UU.)

Empresa de recogida de residuos sólidos comerciales en la zona metropolitana de Dallas-Fort Worth desde hace más de 20 años. 4.000 contratos, 59 vehículos.



Adquisición Houston Waste Solutions / Houston (EE.UU.)

Empresa de recogida de residuos sólidos comerciales en la zona metropolitana de Houston. Posee y opera un centro de transferencia de residuos de construcción y demolición en la ciudad. 3.000 clientes, 40 vehículos.



FCC Medio Ambiente

2.11. Adjudicaciones y proyectos relevantes



Complejo Medioambiental en el Condado de Placer / California (EE.UU.)

Construcción y explotación de un Complejo Medioambiental de 130 hectáreas. 115 personas / 650.000 toneladas al año. Inversión de 141 millones de \$. Cartera: 1.500 millones \$. 10 + 5 + 5 años.

2.11. Adjudicaciones y proyectos relevantes



Centro de reciclaje / Dallas (EE.UU.)

Diseño, Financiación, Construcción y Operación. **Mejor Instalación de reciclaje del año por la NWRA de EEUU 2017.** Gestión de reciclables en las ciudades de Dallas, University Park, Garland, Rowlett y Mesquite (Dallas Metroplex Area). Servicio: 140.000 toneladas al año. Cartera : 300 millones \$. Plazo de operación: 25 años.

FCC Medio Ambiente

2.11. Adjudicaciones y proyectos relevantes



Centro de reciclaje / Houston (Texas, EE.UU.)

Diseño, Financiación, Construcción y Operación. Gestión de reciclables en la ciudad de Houston. 2,3 millones habitantes. **Mejor Instalación de reciclaje del año por la NWRA de EEUU 2020.** Hasta 145.000 toneladas al año. Cartera: 250 millones \$. Plazo de operación: 15 + 5 años.



Aviso legal

- *El presente documento puede contener manifestaciones de futuro sobre intenciones, expectativas o previsiones del Grupo FCC o de su dirección a la fecha de realización del mismo, que se refieren a diversos aspectos, como el crecimiento de las distintas líneas de negocio, los resultados del Grupo FCC u otros aspectos relativos a la actividad y situación de la misma.*
- *Estas manifestaciones de futuro o previsiones no constituyen, por su propia naturaleza, garantías de un futuro cumplimiento, encontrándose condicionadas por riesgos, incertidumbres y otros factores relevantes, que podrían determinar que los desarrollos y resultados finales difieran materialmente de los puestos de manifiesto en estas intenciones, expectativas o previsiones.*
- *El presente documento no constituye una oferta o invitación para adquirir o suscribir acciones, de acuerdo con lo previsto en la Ley 24/1988, de 28 de julio, del Mercado de Valores, en el Real Decreto-Ley 5/2005, de 11 de marzo, y/o en el Real Decreto 1310/2005, de 4 de noviembre, y su normativa de desarrollo.*
- *Lo expuesto en esta declaración debe ser tenido en cuenta para todas aquellas personas o entidades que puedan tener que adoptar decisiones o elaborar o difundir opiniones relativas a valores emitidos por el Grupo FCC. Se invita a todos ellos a consultar la documentación e información pública comunicada o registrada por el Grupo FCC ante la Comisión Nacional del Mercado de Valores.*
- *Este documento contiene información financiera que ha sido auditada y elaborada de acuerdo con las Normas Internacionales de Información Financiera (NIIF).*